

## ARÇELİK AC - KNX Arabirimi

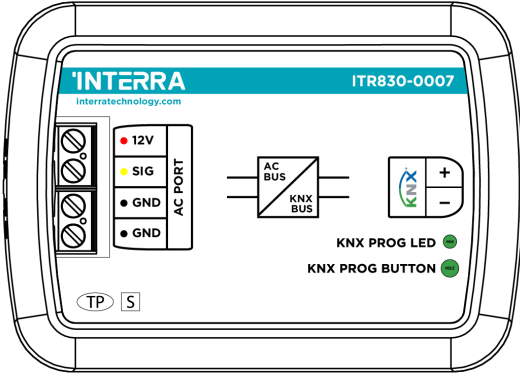

Ürün Kodu	ITR830-0007
Güç Kaynağı	KNX Güç Kaynağı
Güç Tüketimi	5 mA
Basmalı Butonlar	1 x KNX Programlama Butonu
LED Göstergeler	1 x KNX Programlama LED'i
Koruma Sınıfı	IP 20
İşletme Modu	S-Modu
Maksimum Kablo Uzunluğu	50 m
Maksimum Nem Oranı	< 90 RH
Sıcaklık Aralığı	Çalışma (0°C...40°C) Depolama (-10°C...70°C)
Renk	Açık Gri
Boyutlar	88 x 62 x 27 mm (W x H x D)
Sertifika	KNX Sertifikası
Yapılandırma	ETS ile Yapılandırma

### AÇIKLAMA

ITR830-0007, Arçelik klima cihazlarının tüm fonksiyon parametrelerini KNX hattı üzerinden izlemek ve kontrol etmek için kullanılan bir klima arabirimidir. Arçelik AC - KNX Arabirimi, Arçelik'in uyumluluk listesinde yer alan çeşitli tiplerdeki modellerle uyumludur.

Arçelik AC - KNX arabirimi kolay kurulum özelliği sayesinde kurulum yapılacak klimanın kendi iç ünitesine veya klimadan uzakta uygun olan bir lokasyona monte edilebilmektedir. Arçelik AC - KNX arabiriminin bir tarafı doğrudan AC iç ünitenin elektronik devresine diğer tarafı da doğrudan KNX veriyoluna bağlanarak kurulum yapılmaktadır.

### BOYUTLAR & BAĞLANTI DİYAGRAMI

- Cihaz ölçülerinde verilen tüm değerler milimetredir.

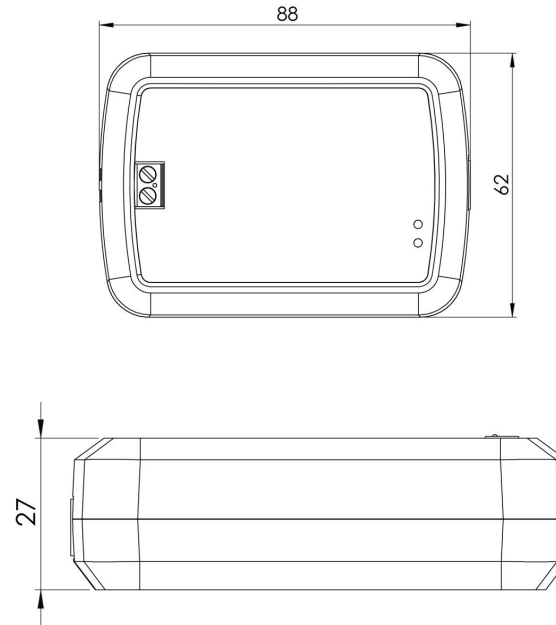

### FONKSİYONLAR

- ITR830-0007 cihazı, Arçelik klimalarının KNX bus hattı ile çift yönlü entegrasyonunu sağlar.
- 4 mantıksal gelişmiş parametre içerir, her bir mantıksal parametre 4 girişe kadar mantık koşulu bulundurabilir ve VEYA, VE & ÖZEL VEYA mantıksal operatörü olarak yapılandırılabilir.
- 8 gelişmiş dönüştürücü parametresi içerir ve her dönüştürücü giriş türüne bağlı olarak dört işlem hesaplaması yapabilmektedir.
- Mantıksal ve dönüştürücü parametreleri, enerji tasarrufu, yapılandırılabilir senaryolar, sıcaklık limitleri vb için kullanılabilir.
- Arçelik AC-KNX ünitesi, istisna durumlarda oluşabilecek hatalar için hata bildirimleri bulundurmaktadır.

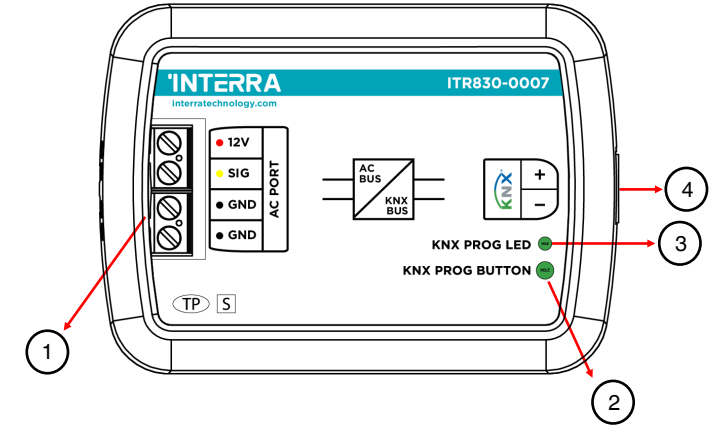

1. AC İç Ünite Bağlantısı
2. KNX Programlama Butonu
3. KNX Programlama LED'i
4. KNX Konnektörü

**Arabirimi - Tekli İç Ünite :**

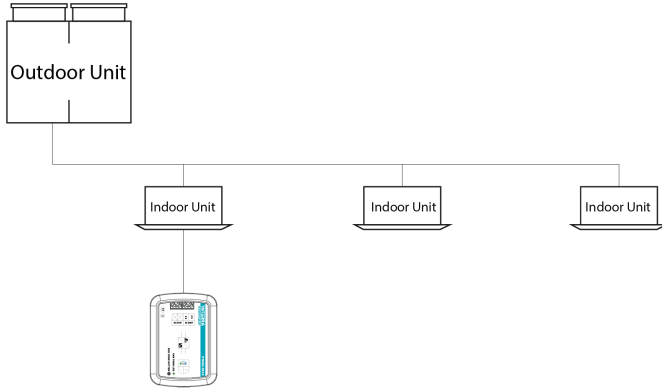

**Şekil 1**

**Arabirimi - Çoklu İç Ünite :**

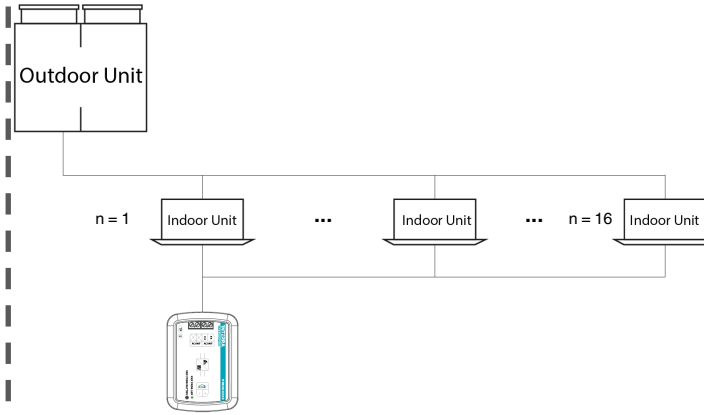

**Şekil 3**

**Arabirimi - Çoklu İç Ünite + Uzaktan Kumanda :**

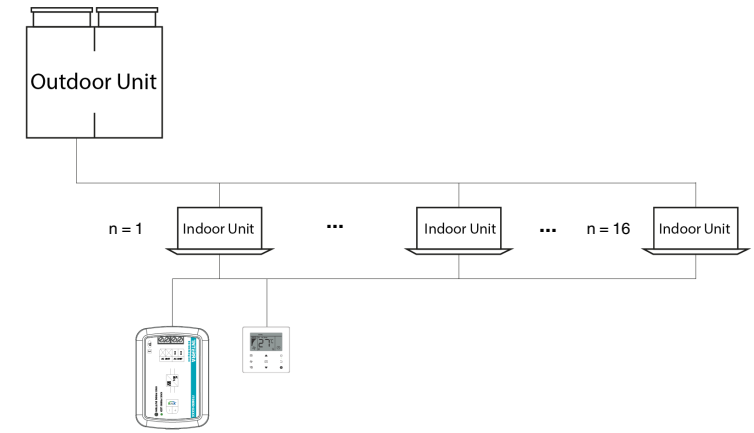

**Şekil 4**

**Arabirimi - Tekli İç Ünite + Uzaktan Kumanda :**

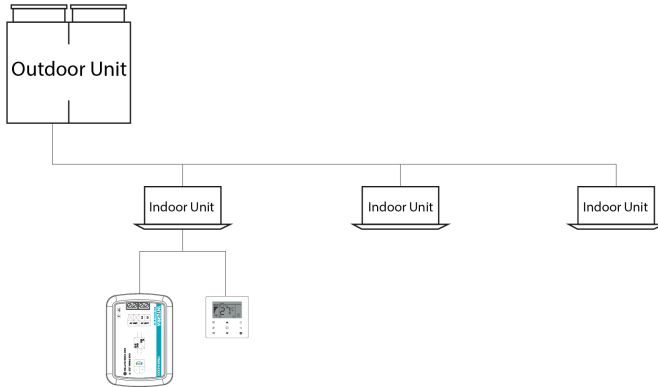

**Şekil 2**

Şekil 3, Arçelik AC-KNX Arabirimi ile çoklu klima iç üniteleri arasındaki bağlantı şemasını göstermektedir. Bazı iç ünite modelleri çoklu iç ünite kontrolünü desteklemez.

Detaylı bilgi için klima yetkili servisi ile iletişime geçebilirsiniz.

Şekil 4, Arçelik AC-KNX Arabirimi, klima uzaktan kumandası ve çoklu klima iç üniteleri arasındaki bağlantı şemasını göstermektedir. Bir klima uzaktan kumandasına 2'den fazla iç ünite bağlanacaksa, bağlantının yukarıdaki şekilde gösterildiği gibi olmasına dikkat edilmelidir. Bazı iç ünite modelleri çoklu iç ünite kontrolünü desteklemez.

Detaylı bilgi için klima yetkili servisi ile iletişime geçebilirsiniz.