

## Multi Presence Detector



Ürün Kodu	ITR415-0XXX
Sensör Teknolojisi	Pasif Kızılötesi
Güç Kaynağı	KNX Güç Kaynağı
Kurulum Ortamı	İç Mekan
Akım Tüketimi	5 mA
Parlaklık Aralığı	1-1200 lux
Girişler	2 x Digital Giriş, 1 x Analog Giriş
Maksimum Nem Oranı	% 90 RH
Kirlilik Seviyesi	2
Koruma Seviyesi	Sıva Altı : IP 20
	Sıva Üstü : IP 44
Sıcaklık Aralığı	Çalışma (-5°C...45°C)
	Depolama (-10°C...60°C)
Boyutlar	70 x 41,8 mm (Φ x H)
Renk	Siyah ve Beyaz
Sertifika	KNX Sertifikası

### AÇIKLAMA

Multi Presence Detector varlık sensörü, iç mekan kullanımları için uygun geniş aralık algılama özelliğine sahip çok işlevli bir cihazdır. Sabit ışık anahtarı ve sabit ışık kontrolü işlevselliği ile kullanılabilen 4 bağımsız varlık kanalı içerir. Bağımsız varlık kanalları, kullanıcı gereksinimleri için otomatik veya yarı otomatik mod olarak yapılandırılabilir. Bununla birlikte, ITR415-0XXX, basit kullanım için varlık kanalları kullanımına ihtiyaç olmadan sensör işlevselliğini de destekler. Entegre sıcaklık sensörü aracılığıyla sıcaklık ölçümleri yapılabilir ve sıcaklık bilgileri KNX bus hattına gönderilebilir. ITR415-0XXX ayrıca mantıksal ilişkiler kurmak için 5 bağımsız mantık bloğu içerir. Mantıksal bloklar, "VE", "VEYA" ve "ÖZEL VEYA" gibi mantıksal operatörler ile ilişkilendirilebilir. Mantıksal girdi koşulları, varlık, parlaklık, hareket ve dış koşulları içerir. Sensör ana cihaz ya da bağımlı cihaz (master/slave) modunda kullanılabilir. Dahili/harici sıcaklık fonksiyonu ile termostat özelliği kullanılabilir.

### MODELLER & VARYASYONLAR

#### ITR415-0X<sub>1</sub>X<sub>2</sub>X<sub>3</sub>

X<sub>1</sub>: Renk      X<sub>2</sub>: Termostat durumu      X<sub>3</sub>: Ürün Tipi

X <sub>1</sub>	Renk	X <sub>2</sub>	Termostat Durumu
0	Beyaz	0	Termostatsız
1	Siyah	1	Termostatlı
X <sub>3</sub>	Ürün Tipi		
1	Mid-Range		
2	Mid-Range Plus		
3	Wide Range Plus		
4	High Bay		
5	High Bay Plus		

### FONKSİYONLAR

- ITR415-0XXX, varlık algılaması, parlaklık algılaması, hareket algılaması, dahili ve harici sıcaklık algılaması özelliklerine sahiptir.
- Birbirinden bağımsız ayarlanabilen sabit ışık anahtar(aç/kapa) ve sabit ışık kontrol(dimleme) olmak üzere 4 kanallı varlık algılama özelliği bulunmaktadır. Temel özelliklere sahip kullanımlar için de 1 adet sensör kanalı vardır.
- ITR415-0XXX, 5 mantıksal fonksiyon bloğuna sahiptir ve mantıksal ilişkilendirme VE / VEYA / ÖZEL VEYA işlemleriyle yapılabilir. Her blok 5 çıkış objesini kontrol edebilmektedir.
- 2 dijital giriş ve 1 analog giriş üzerinden harici cihazlar bağlanabilir.
- Girişlere bağlanan butonlar ile anahtar, anahtar / dimleme, perde / panjur, değer / değere zorlama, senaryo, RGB renk kontrolü ve HVAC mod seçim kontrolü yapılabilmektedir.
- Değişim anında ve periyodik olarak oda sıcaklığının izlenmesi için KNX bus hattına dahili sensör, analog giriş veya KNX sıcaklık sensörü ile ortam sıcaklığı değeri gönderme.
- Cihaz ayrıca "Sanal Kart Sahibini" entegre eder; uygulama alanı otel odasıdır: kapıya monte edilen ve dijital bir girişe bağlanan bir manyetik sensör aracılığıyla, doğru varlık bilgisi yönetilir.
- Sabit ışık seviyesi kontrol fonksiyonu: Dedektör, parlaklığı sabit bir değerde tutar. Ortamdaki parlaklığa göre aydınlatmalar artırma veya azaltma şeklinde dimlenerek istenen değere ulaşılır.
- Dahili/harici sıcaklık fonksiyonu ile termostat özelliği kullanılabilir.

## ALGILAMA MESAFELERİ

### ITR415-0XX1 - Mid-Range

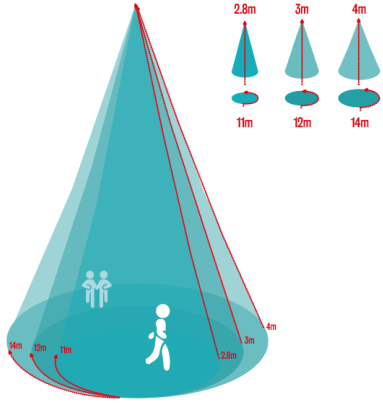

Montaj Yüksekliği	Varlık Algılama	Doğru Yürüme	Teğet Yürüme
2.8 m	5.5 m	6 m	11 m
3 m	6 m	7 m	12 m
4 m	7 m	8 m	14 m

### ITR415-0XX2 - Mid-Range Plus

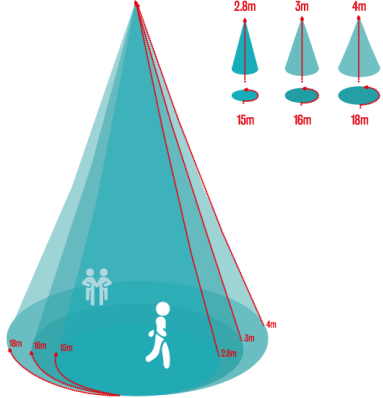

Montaj Yüksekliği	Varlık Algılama	Doğru Yürüme	Teğet Yürüme
2.8 m	6 m	9 m	15 m
3 m	6.5 m	11 m	16 m
4 m	7 m	12 m	18 m

### ITR415-0XX3 - Wide-Range

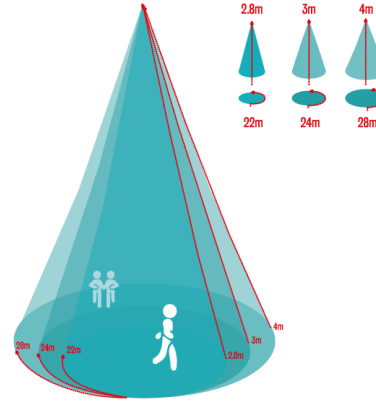

Montaj Yüksekliği	Varlık Algılama	Doğru Yürüme	Teğet Yürüme
2.8 m	6 m	12 m	22 m
3 m	7 m	14 m	24 m
4 m	7.5 m	16 m	28 m

### ITR415-0XX6 - Microwave

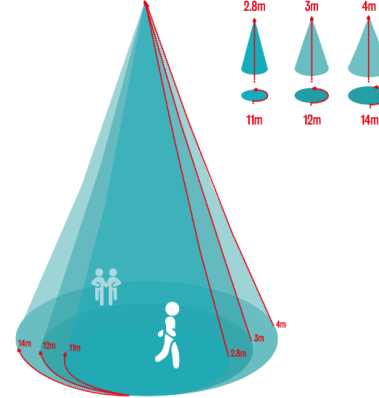

Montaj Yüksekliği	Varlık Algılama	Doğru Yürüme	Teğet Yürüme
2.8 m	5.5 m	6 m	11 m
3 m	6 m	7 m	12 m

### ITR415-0XX4 - High Bay

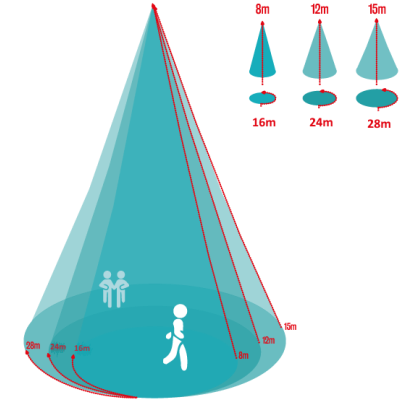

Mounting Height	Walking Across
4 m	8 m
8 m	16 m
12 m	24 m
15 m	28 m

### ITR415-0XX5 - High Bay Plus

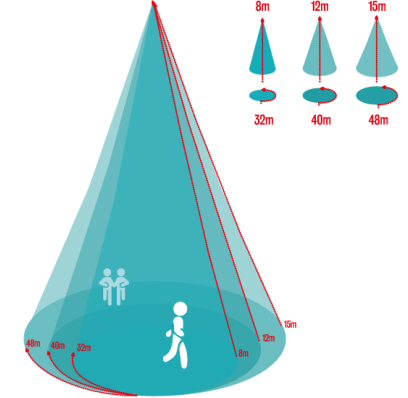

Montaj Yüksekliği	Teğet Yürüme
4 m	16 m
8 m	32 m
12 m	40 m
15 m	48 m

## KURULUM ÖNERİLERİ

Sensör sıcaklık değişikliklerine tepki gösterdiğinden, aşağıdaki koşullardan kaçınılmalıdır:

- ⚠ Sensörünperde, uzun bitkiler, minyatür vb. gibi rüzgarda sallanabilecek nesnelere doğru hedeflemekten kaçınılmalıdır.
- ⚠ Sensörü, ayna, cam ve havuz gibi yüzeyleri yüksek oranda yansıtıcı olan nesnelere doğru hedeflemekten kaçınılmalıdır.
- ⚠ Sensör, klima, ışıklar, ısıtma delikleri vb. ısı kaynaklarından uzağa monte edilmelidir.

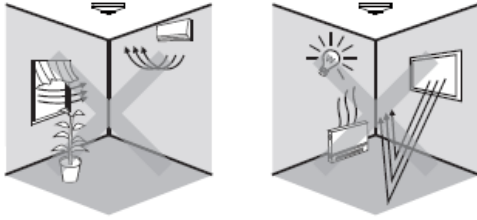

## EK SICAKLIK PROBU



Aşağıdaki tabloda, ürünümüze uyumlu Sıcaklık Probu listelenmektedir. Sıcaklık Probu, ürünle birlikte temin edilmemektedir ve müşterilerin bu probu ek olarak sipariş vermeleri gerekmektedir.

Ürün Kodu	HM001718
Açıklama	Termistör NTC 10K 5%
Kablo Kesidi	24 AWG
Kablo Uzunluğu	1.5 m
Pin Sayısı	2

## TEKNİK ÇİZİMLER

Sıva altı ve sıva üstü sensör modelleri için teknik çizimler ve boyutlar aşağıda verilmiştir. Teknik çizimler için belirtilen tüm ölçüler milimetre cinsindedir.

### Sıva Altı:

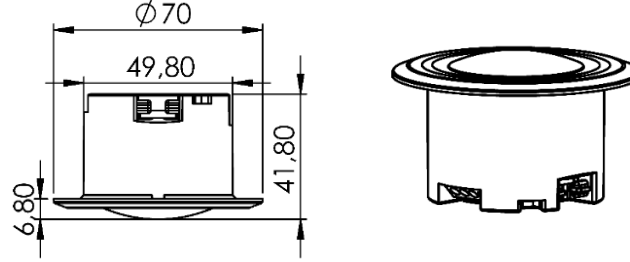

### Sıva Üstü:

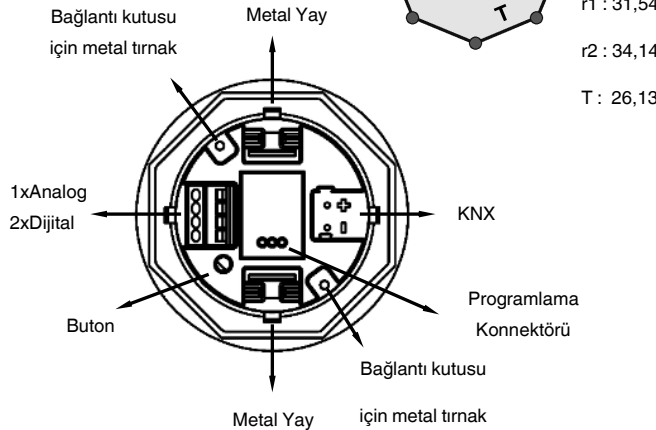
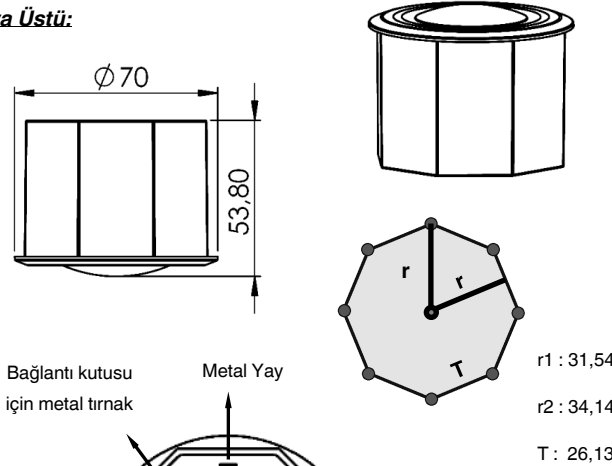

## MONTAJLAMA

Cihaz tavanda, sıva altı montaj muhafazası ile sıva altına veya opsiyonel

### Sıva Altı Montajlama

- Öncelikle sıva altı montaj yapılacak tavan yüzeyinde sensör montajına uygun büyüklükte bir montaj yuvası açılır.
- Daha sonra KNX kablosu ve varsa dijital/analog giriş kabloları sensör üzerindeki ilgili konektörlere bağlanır.
- Sensör üzerindeki 2 metal yay gerilir ve ardından sensör tavandaki deliğe takılır. Böylece montaj işlemi bitmiş olur.

### Sıva Üstü Montajlama

- Öncelikle tavan yüzeyinde kablolar için uygun büyüklükte bir delik açılır.
- İkinci olarak sensörün yerleştirileceği yüzey bağlantısı için sekizgen montaj aparatı tavana vidalanır.
- Daha sonra KNX kablosu ve varsa dijital/analog giriş kabloları sensör üzerindeki ilgili konektörlere bağlanır.
- Sensör muhafazasındaki 2 metal yay çıkarılır ve ardından metal tırnaklar sensör muhafazasına takılır. Ardından sensör bağlantı kutusuna monte edilir. Böylece montaj işlemi tamamlanmış olur.

## KALIBRASYON

ETS parametreleri ve nesnelere yardımcıyla sensör için bir parlaklık ayarı gerçekleştirme seçeneği vardır.

### Kalibrasyon Prosedürü

- Yeterli gün ışığında (> 1/2 \* ayar noktası) ölçümü gerçekleştirin.
- Işık kaynağını kapatın.
- Bir lüksmetre ile belirli bir yerde parlaklık ölçümünü gerçekleştirin. Örneğin, tavandaki sensöre doğru olacak bir açıyla ilgili ortamda lüksmetre ile durulmalı ve ışık sabit olmaya yakın olana kadar beklenmelidir. Ölçümden sonra mümkün olan en kısa sürede ETS aracılığıyla parlaklık kalibrasyon nesnesini kullanarak ilgili lux değeri cihaza gönderilmelidir.

## ÖNEMLİ NOTLAR

- Elektrik tesisatlarının planlanması ve kurulumu için ilgili ülkenin yürürlükte olan ilgili spesifikasyonlarına, yönergelerine ve yönetmeliklerine uyulmalıdır.
- Programlama: Ürün yalnızca ETS yazılımı ile programlanabilir.
- Voltaj: Giriş voltajı 21-30 V DC'dir.
- Montaj Konumu: Klima havalandırma deliğinin yakınına kurulmasını önlemek ve ısı kaynağından uzak olmak için iç mekana monte edilir.