

Systemair VRF AC - KNX Gateway

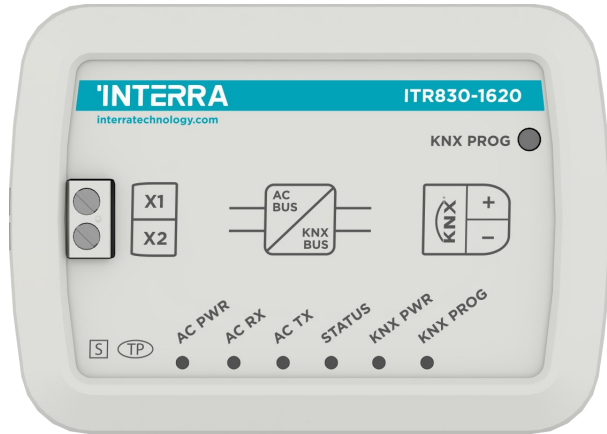

Produktcode	ITR830-XX20
Stromversorgung	KNX-Stromversorgung
Energieverbrauch	5 mA
Drück Knöpfe	1 x KNX-Programmiertaste
LED-Anzeigen	1 x KNX Programmierbare LED
Art des Schutzes	IP 20
Kabelentfernung	Maximal 200 m
Art der Inbetriebnahme	S-Modus
Maximale Luftfeuchtigkeit	< 90 RH
Temperaturbereich	Betrieb (-10°C...70°C)
	Lagerung (-25°C...100°C)
Farbe	Hellgrau
Maße	88 x 62 x 27 mm (B x H x T)
Zertifizierung	KNX-zertifiziert
Aufbau	Konfiguration mit ETS

XX | 01: 1 Kanal / 04: 4 Kanal / 08: Kanal / 16: Kanal

BESCHREIBUNG

ITR830-XX20 ist ein Klimaanlage-Gateway zur Überwachung und Steuerung aller Funktionsparameter von Bosch-Klimaanlagen über die KNX-Busleitung. Das Systemair VRF AC - KNX Gateway ist mit Modellen der VRF-Typen kompatibel, die in der von Interra veröffentlichten Kompatibilitätsliste kategorisiert sind.

Das Systemair VRF AC - KNX Gateway verfügt über eine einfache Installationsfunktion und kann im eigenen AC-Innengerät oder an einem geeigneten Ort entfernt von der Klimaanlage installiert werden. Es verbindet eine Seite direkt mit dem elektronischen Schaltkreis des AC-Innengeräts und die andere Seite direkt an den KNX-Bus.

Hinweis: Vorhandene Befehle können je nach Innengerätemodell variieren. Bitte beachten Sie die entsprechenden technischen Dokumente.

ABMESSUNGEN & ANSCHLUSSDIAGRAMM

- Alle in den Geräteabmessungen angegebenen Werte sind Millimeter.

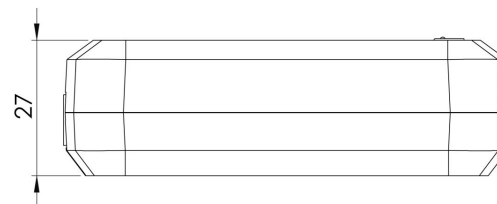
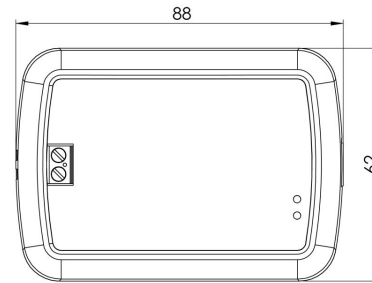

FUNKTIONEN

- Das Gerät ITR830-XX20 ermöglicht die vollständige bidirektionale Integration von VRF-Klimaanlagen mit dem KNX-Bus.
- Enthält 4 logische erweiterte Parameter. Jeder logische Parameter verfügt über bis zu 4 Eingänge und kann als UND, ODER und XOR konfiguriert werden.
- Enthält 8 erweiterte Konverter Parameter. Jeder Konverter verfügt je nach Eingangstyp über vier mathematische Berechnungsoperationen.
- Logik- und Wandler Parameter können für Energieeinsparungen, konfigurierbare Szenen, Temperaturgrenzen usw. verwendet werden.
- Bei Fehlern, die in Ausnahmefällen auftreten können, stellt das Bosch-Klimagerät Fehlermeldungen bereit.

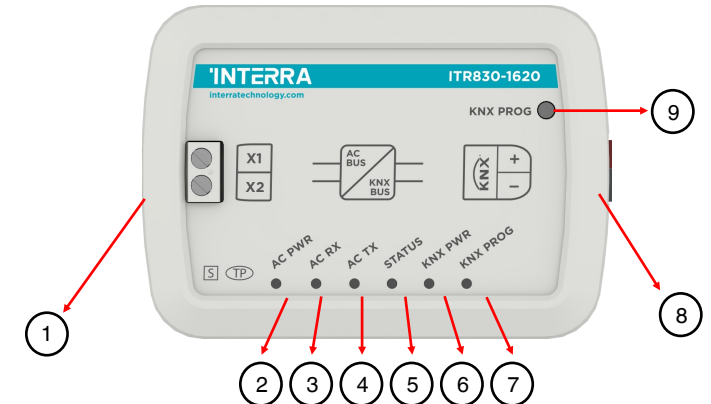

- | | |
|---------------------------------|----------------------------|
| 1. AC-Anschluss des Innengeräts | 6. KNX Power LED |
| 2. AC Power LED | 7. KNX Programmierbare LED |
| 3. AC-Empfangssignal LED | 8. KNX-Anschluss |
| 4. AC-Signal LED senden | 9. KNX-Programmiertaste |
| 5. Status LED | |

Gateway - Einzelne Inneneinheit:



Abbildung 1

Systemair VRF AC - KNX Gateway kann direkt an den kabelgebundenen Fernkommunikationsbusanschluss der AC-Inneneinheit angeschlossen werden. In der ETS-Software muss nichts gemacht werden. Die folgende Abbildung zeigt die Verbindung des Systemair VRF AC - KNX Gateway ohne die Fernbedienung. In diesem Fall muss die Rolle des Gateways Master sein.

Gateway - Einzelne Inneneinheit + Fernbedienung:

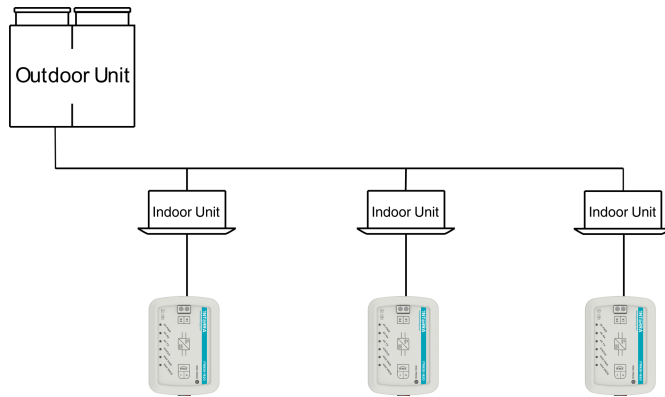

Abbildung 2

- Die kabelgebundene Fernbedienung ist in dieser Konfiguration optional.
- Eine der kabelgebundenen Controller kann als Master-Kabelcontroller eingestellt werden, während der andere als Slave-Kabelcontroller fungiert.
- Wenn das Gateway als Master konfiguriert ist, muss die kabelgebundene Fernbedienung als Slave fungieren.
- Wenn die kabelgebundene Fernbedienung als Master konfiguriert ist, muss das Gateway als Slave fungieren. In diesem Fall kann die Umgebungstemperaturreferenz nicht aus dem "KNX-Bus" ausgewählt werden.

Gateway-Mehrere Inneneinheiten:

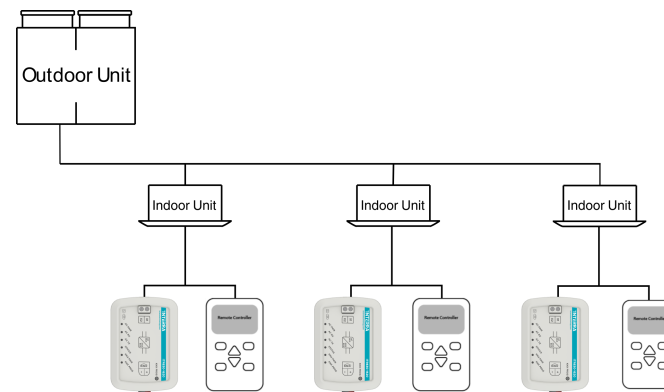
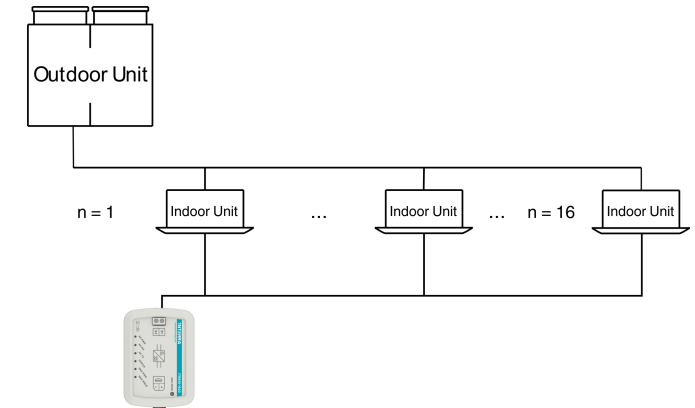

Abbildung 3

- Das Gerät kann alle verbundenen Inneneinheiten individuell steuern.
- Das Gerät kann nicht als Slave arbeiten und die kabelgebundene Fernbedienung und das Gateway können nicht zusammenarbeiten.
- Der kabelgebundene Fernkommunikationsport muss verwendet werden, um den kabelgebundenen Controller und die Master-Einheit sowie andere Einheiten (die Inneneinheit, die direkt mit dem Drahtcontroller verbunden ist) zu verbinden.
- Die Innengeräteadresse der Klimaanlage sollte voneinander unterschiedlich sein.
- Nach der Adressierungseinstellung ist es wichtig, die Adressen in der ETS zu konfigurieren.

Fehler in der Fernbedienung	Fehlerbeschreibung
E0	Moduskonfliktfehler
E1	Kommunikationsfehler zwischen Innen- und Außengeräten
E2	T1-Sensorfehler
E3	T2-Sensorfehler
E4	T2B-Sensorfehler
E5	T2A-Sensorfehler (Reserviert)
E6	Lüfterfehler im Innengerät
E7	EEPROM-Fehler
Eb	Elektronisches Expansionsventil der Inneneinheit weist einen Fehler auf
Ed	Fehler am Außengerät
EE	Fehler beim Wasserstands Alarm
FE	Das Innengerät hat keine Adresse
E9	Kommunikationsfehler zwischen kabelgebundenem Controller und IDU
4096	Kommunikationsfehler
4097	Fehler übertragen
4098	Fehler empfangen
4101	Kein Umgebungstemperaturfehler